

KATALOG 2002.

PROIZVODNI PROGRAM

REŠETKE	5 - 16
LINIJSKI DIFUZORI	17 - 19
ANEMOSTATI	20 - 41
OP. STROPOVI	42 - 43
PRIGUŠIVAČI ZVUKA	44 - 46
FILTERI	47 - 52
ŽALUZIJE	53 - 56
VENTILATORI	57 - 61
KLIMA KOMORE	63 - 66
VISEĆI GRIJAČI	67 - 72
DIJAGRAMI	73 - 106

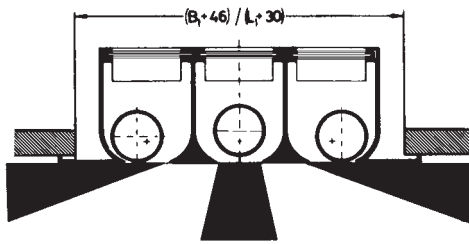

Aluminijski linijski difuzor predviđen je za dovod i odvod :
 je iz aluminijskog profila eloksiranog u prirodnoj boji. Difuzor se izrađuje u dva osnovna tipa **ALD T** (tlačni), i **ALD O** (odsisni), a svaki tip u kombinaciji s jednim ili više šliceva. Do dva metra dužine radi se u jednom komadu, a veće dužine dobivaju se linijskim spajanjem. Ugrađuju se direktno u ventilacioni kanal ili u priključnu kutiju.

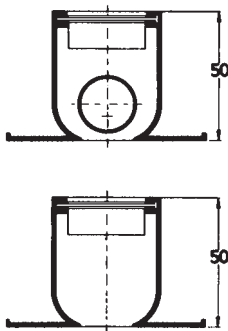
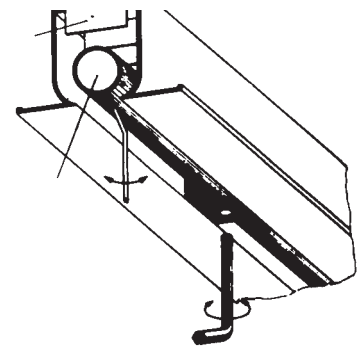

ALD T/1 **ALD T/4**
 Aluminijski linijski difuzor za dovod zraka sa segmentom za regulaciju smjera i količine zraka.

ALD O/1 **ALD O/4**
 Aluminijski linijski difuzor za odvod zraka s regulatorom količine zraka.

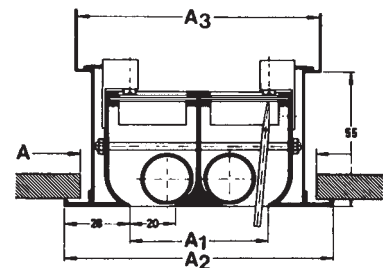

BROJ ŠLICEVA	A1	A2	A3	A		500	750	1000	1250	1500	1750	2000
1	20	76	79	66	d Ø H	138 297			138 297			138 297
2	59	115	118	105	d Ø H	198 297			198 297			198 297
3	98	154	158	144	d Ø H	218 350			218 350			218 350
4	137	193	197	183	d Ø H	248 350			248 350			248 350

ZA NARUDŽBU:

ALD T 3 + PK L1 = 3000

- PRIKLJUČNA KUTIJA
- BROJ ŠLICEVA
- TIP DIFUZORA

Linijsko spajanje difuzora:
 Kod dužina L1 > 2000 mm difuzori se isporučuju u segmentima kao i priključne kutije. Kod narudžbe navesti broj elemenata tipa V i S.

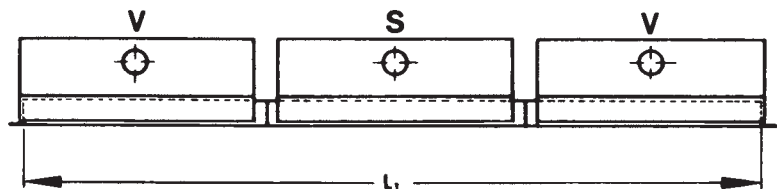

IZBORNI DIJAGRAM ZA LINIJSKI DIFUZOR TIP ALD

VODORAVNO ISTRUJAVANJE

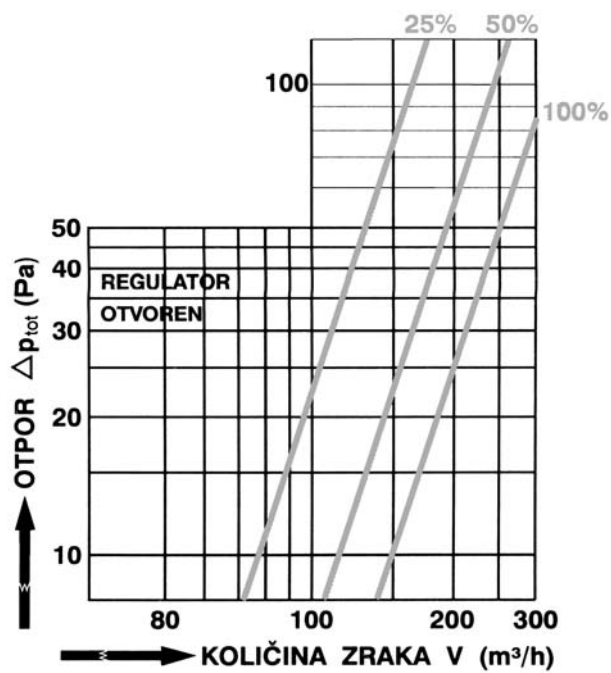
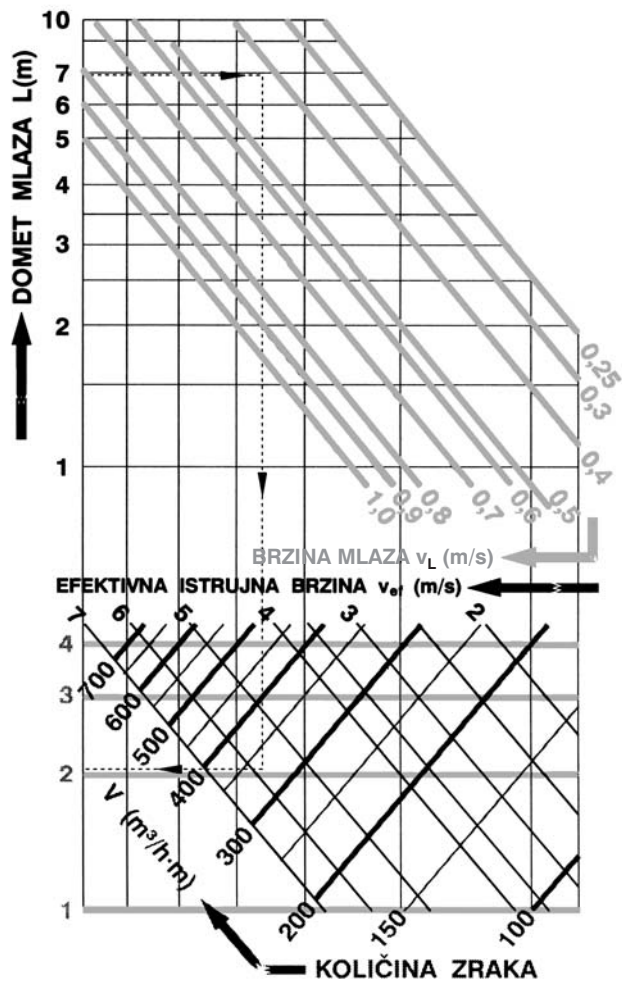

IZBORNI DIJAGRAM ZA LINIJSKI DIFUZOR TIP ALD

OKOMITO ISTRUJAVANJE

